

МІНІСТЕРСТВО ОСВІТИ І НАУКИ УКРАЇНИ
Національний авіаційний університет



ОСВІТНЬО-ПРОФЕСІЙНА ПРОГРАМА

«Електронні системи»

(найменування ОПП)

Першого (бакалаврського) рівня вищої освіти

спеціальності 171 «Електроніка»
(шифр та найменування спеціальності)
галузі знань 17 «Електроніка та телекомунікації»
(шифр та найменування галузі)
освітня кваліфікація: бакалавр з електроніки
(найменування кваліфікації)

СМЯ НАУ ОПП 22.01.06 – 01 – 2018

Затверджено Вченою радою
Голова Вченої ради  В. Ісаєнко
(протокол № 5 від «16» 06 2018 р.)



Освітньо-професійна програма
вводиться в дію наказом ректора
Ректор  В. Ісаєнко
(протокол № 357/9 від «13» 07 2018 р.)

КИЇВ

	<p align="center">Система менеджменту якості ОСВІТНЬО-ПРОФЕСІЙНА ПРОГРАМА «ЕЛЕКТРОННІ СИСТЕМИ» (найменування ОПП)</p>	Шифр документа	СМЯ НАУ ОПП 22.01.06 – 01 - 2018
		стор. 2 з 19	

ДІЄ ЯК ТИМЧАСОВА ДО ВВЕДЕННЯ СТАНДАРТУ ВИЩОЇ ОСВІТИ УКРАЇНИ

ЛИСТ ПОГОДЖЕННЯ
освітньо-професійної програми

ПОГОДЖЕНО

Науково-методичною радою університету

протокол № 5

від «07» 06 2018 р.

Проректор НАУ з навчальної роботи

Голова НМР НАУ

_____ (Гудманян А.Г.)



ПОГОДЖЕНО

Вченою радою Навчально-наукового інституту аеронавігації, електроніки та телекомунікацій

протокол № 3

від «26» 03 2018 р.

Голова Вченої ради Навчально-наукового інституту аеронавігації, електроніки та телекомунікацій

_____ (Мачалін І.О.)



ПОГОДЖЕНО

Кафедрою електроніки

протокол засідання № 3

від «19» 03 2018 р.

Завідувач кафедри електроніки

_____ (Яновський Ф.Й.)

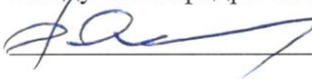

ПОГОДЖЕНО

Науково-методично-редакційною радою

Навчально-наукового інституту аеронавігації, електроніки та телекомунікацій

протокол № 8

від «21» 03 2018 р.

Голова НМРП Навчально-наукового інституту аеронавігації, електроніки та телекомунікацій

_____ (Креденцар С.М.)

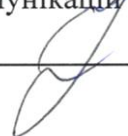

	<p align="center">Система менеджменту якості ОСВІТНЬО-ПРОФЕСІЙНА ПРОГРАМА «ЕЛЕКТРОННІ СИСТЕМИ» (найменування ОПП)</p>	Шифр документа	СМЯ НАУ ОПП 22.01.06 – 01 - 2018
		стор. 3 з 19	

ПЕРЕДМОВА

РОЗРОБЛЕНО РОБОЧОЮ ГРУПОЮ (освітньо-професійна програма «Електронні системи») у складі: 2017

КЕРІВНИК РОБОЧОЇ ГРУПИ:

Сініцин Рустем Борисович – кандидат технічних наук, доцент, доцент кафедри електроніки



 (підпис)

ЧЛЕНИ РОБОЧОЇ ГРУПИ:

Яновський Фелікс Йосипович – доктор технічних наук, професор, завідувач кафедри електроніки

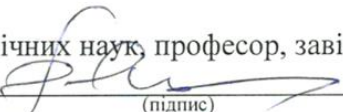

 (підпис)

Ліпінський Олександр Юрійович – доктор технічних наук, доцент, професор кафедри електроніки



 (підпис)

Рудякова Ганна Миколаївна – кандидат технічних наук, доцент, доцент кафедри електроніки



 (підпис)

Рецензії-відгуки зовнішніх стейкхолдерів (додаються).

Черняк С.І. – доктор технічних наук, лауреат Державної премії України, Заслужений машинобудівник України, головний конструктор напрямку Казенного підприємства спеціального приладобудування «Арсенал».

Рівень документа – 3б
 Плановий термін між ревізіями – 1 рік
Контрольний примірник

	<p align="center">Система менеджменту якості ОСВІТНЬО-ПРОФЕСІЙНА ПРОГРАМА «ЕЛЕКТРОННІ СИСТЕМИ» (найменування ОПП)</p>	Шифр документа	СМЯ НАУ ОПП 22.01.06 – 01 - 2018
		стор. 4 з 19	

1. Профіль освітньо-професійної програми

Розділ 1. Загальна інформація		
1.1.	Повна назва закладу вищої освіти та структурного підрозділу	Національний авіаційний університет Навчально-науковий інститут аеронавігації, електроніки та телекомунікацій Кафедра електроніки
1.2.	Ступінь вищої освіти та назва кваліфікації мовою оригіналу	Освітній ступінь: бакалавр. Бакалавр з електроніки.
1.3.	Офіційна назва освітньо-професійної програми	Електронні системи
1.4.	Тип диплому та обсяг освітньо-професійної програми	Диплом бакалавра, одиничний, 240 кредитів ЄКТС, термін навчання 4 роки
1.5.	Наявність акредитації	Акредитаційна комісія Міністерства освіти і науки України Сертифікат серія НД№1191130
1.6.	Цикл/рівень	Перший (бакалаврський) рівень вищої освіти Національні рамки кваліфікацій України – 7 рівень
1.7.	Передумови	Повна загальна середня освіта
1.8.	Мова(и) викладання	Українська
1.9.	Термін дії освітньо-професійної програми	-
1.10	Інтернет-адреса постійного розміщення опису освітньо-професійної програми	http://nau.edu.ua http://ian.nau.edu.ua
Розділ 2. Мета освітньо-професійної програми		
2.1.	Надати теоретичні знання та практичні уміння і навички, достатні для успішного виконання професійних обов'язків за спеціальністю «Електроніка» та підготувати студентів для подальшого навчання за ОПП «Електронні системи»	
Розділ 3. Характеристика освітньо-професійної програми		
3.1	Предметна область (галузь знань, спеціальність, спеціалізація (за наявності))	Галузь знань: 17 Електроніка та телекомунікації Спеціальність: 171 Електроніка
3.2.	Орієнтація освітньо-професійної програми	Освітньо-професійна програма. Базується на загальновідомих положеннях та результатах сучасних наукових досліджень з електроніки та орієнтує на актуальні спеціалізації, в рамках яких можлива подальша професійна та наукова кар'єра: електронні системи, електронні прилади та пристрої, електронні технології Інтернету речей
3.3.	Основний фокус освітньо-професійної програми та спеціалізації	Спеціальна освіта та професійна підготовка в області електроніки. Ключові слова: електроніка, електронні системи, електронні технології Інтернету речей
3.4.	Особливості освітньо-професійної програми	Практична підготовка в провідних закладах України в області електроніки, телекомунікації

	<p align="center">Система менеджменту якості ОСВІТНЬО-ПРОФЕСІЙНА ПРОГРАМА «ЕЛЕКТРОННІ СИСТЕМИ» (найменування ОПП)</p>	Шифр документа	СМЯ НАУ ОПП 22.01.06 – 01 - 2018
		стор. 5 з 19	

		та радіомоніторингу.
Розділ 4. Придатність випусників до працевлаштування та подальшого навчання		
4.1.	Придатність до працевлаштування	Робочі місця в державному та приватному секторах у різних сферах діяльності, зокрема: виробництво, ремонт, обслуговування та налагодження електронного обладнання; проектування електронних систем.
4.2.	Подальше навчання	Можливість продовження навчання за другим (магістерським) рівнем Національні рамки кваліфікацій України – 8 рівень
Розділ 5. Викладання та оцінювання		
5.1.	Викладання та навчання	Студентськоцентроване навчання, самонавчання, проблемно-орієнтоване навчання, навчання через лабораторну практику, комбінація лекцій, практичних занять із розв'язування проблем, виконання проектів, дослідницькі лабораторні роботи, підготовка дипломної роботи.
5.2.	Оцінювання	Письмові екзамени, практика, презентації, поточний контроль, проектна робота, кваліфікаційний екзамен, захист дипломної роботи.
Розділ 6. Програмні компетентності		
6.1.	Інтегральна компетентність	Здатність розв'язувати складні задачі та практичні проблеми під час професійної діяльності у галузі електроніки або у процесі навчання, що передбачає застосування теорій та методів електроніки і характеризуються комплексністю та невизначеністю умов.
6.2.	Загальні компетентності (ЗК)	(ЗК1) базові знання фундаментальних наук, в обсязі, необхідному для освоєння загально-професійних дисциплін; (ЗК2) базові знання в галузі електроніки, необхідні для освоєння професійно-орієнтованих дисциплін; (ЗК3) базові знання філософії, історії та культури України, що сприяють розвитку загальної культури й соціалізації особистості, схильності до етичних цінностей, розуміння причинно-наслідкових зв'язків розвитку суспільства й уміння їх використовувати в професійній і соціальній діяльності; (ЗК4) здатність до аналізу та синтезу; (ЗК5) здатність до застосування знань на практиці; (ЗК6) здатність здійснювати пошук та аналізувати інформацію з різних джерел;



		<p>(ЗК7) мати дослідницькі навички; (ЗК8) мати навички розроблення та управління проектами; (ЗК9) уміння розв'язувати поставлені задачі та приймати відповідні рішення; (ЗК10) здатність до письмової та усної комунікації українською мовою; (ЗК11) знання іноземної мови (мов); (ЗК12) уміння працювати як індивідуально, так і в команді; (ЗК13) уміння ефективно спілкуватися на професійному та соціальному рівнях; (ЗК14) креативність, здатність до системного мислення; (ЗК15) потенціал до подальшого навчання; (ЗК16) відповідальність за якість виконуваної роботи.</p>
6.3.	Фахові компетентності (ФК)	<p>(ФК1) базові знання наукових понять, теорій і методів, необхідних для розуміння принципів роботи та функціонального призначення систем електроніки та телекомунікації; (ФК2) базові знання основних нормативно-правових актів та довідкових матеріалів, чинних стандартів і технічних умов, інструкцій та інших нормативно-розпорядчих документів в галузі електроніки та телекомунікації; (ФК3) базові знання технічних характеристик, конструктивних особливостей, призначення і правил експлуатації електронного устаткування та обладнання; (ФК4) знання з обчислювальної техніки та програмування, володіння навичками роботи з комп'ютером для вирішення задач спеціальності; (ФК5) знання основ охорони праці, виробничої санітарії і пожежної безпеки під час роботи з устаткуванням та обладнанням; (ФК6) знання сучасних технологічних процесів та систем технологічної підготовки виробництва; (ФК7) уміння застосовувати та інтегрувати знання і розуміння дисциплін інших інженерних галузей; (ФК8) здатність використовувати та впроваджувати нові технології, брати участь в модернізації та реконструкції обладнання, пристроїв, систем та комплексів, зокрема з метою підвищення їх енергоефективності; (ФК9) здатність розуміти і враховувати</p>



		<p>соціальні, екологічні, етичні, економічні аспекти, що впливають на формування технічних рішень;</p> <p>(ФК10) здатність застосовувати професійно-профільовані знання й практичні навички для розв'язання типових задач спеціальності, а також експлуатації електронних систем;</p> <p>(ФК11) здатність використовувати знання й уміння для розрахунку, дослідження, вибору, впровадження, ремонту, та проектування електронних систем та їх складових;</p> <p>(ФК12) уміння ідентифікувати, класифікувати та описувати роботу систем і складових шляхом використання аналітичних методів і методів моделювання;</p> <p>(ФК13) уміння досліджувати проблему та визначати обмеження, у тому числі зумовлені проблемами сталого розвитку, впливу на навколишнє середовище та безпеку життєдіяльності;</p> <p>(ФК14) уміння проектувати системи та їх елементи з урахуванням усіх аспектів поставленої задачі, включаючи створення, налагодження, експлуатацію, технічне обслуговування та утилізацію;</p> <p>(ФК15) уміння аргументувати вибір методів розв'язування спеціалізованих задач, критично оцінювати отримані результати та захищати прийняті рішення.</p>
Розділ 7. Програмні результати навчання		
7.1.	Знання	<p>(ПК1) вміння демонструвати знання і розуміння наукових і математичних принципів, що лежать в основі електроніки;</p> <p>(ПК2) вміння демонструвати знання основ професійно-орієнтованих дисциплін спеціальності в області електричних кіл постійного та змінного струму, напівпровідникової електроніки, основ математичного моделювання електронних пристроїв, теорії аналогових і цифрових систем, вимірювальної техніки та метрології, силової електроніки, програмованих логічних інтегральних схем, комп'ютерного проектування електронних пристроїв, мікропроцесорних та мікроконтролерних пристроїв, електронних систем;</p> <p>(ПК3) здатність продемонструвати поглиблені знання принаймні в одній з областей електроніки: вимірювальна техніка та</p>



		<p>метрологія, силова електроніка, програмні мови опису електронних пристроїв, системи автоматизованого проектування електронних пристроїв, мікропроцесорні пристрої, телекомунікаційні пристрої та системи; (ПК4) здатність продемонструвати знання та навички щодо проведення експериментів, збору даних та моделювання у електронних системах; (ПК5) здатність продемонструвати знання та розуміння методологій проектування, відповідних нормативних документів, чинних стандартів і технічних умов; (ПК6) здатність продемонструвати знання сучасного стану справ та новітніх технологій в галузі електроніки; (ПК7) здатність продемонструвати розуміння впливу технічних рішень в суспільному, економічному, соціальному і екологічному контексті;</p>
7.2.	Уміння	<p>(ПК8) застосовувати знання і розуміння для ідентифікації, формулювання і вирішення технічних задач спеціальності, використовуючи відомі методи; (ПК9) застосовувати знання і розуміння для розв'язування задач синтезу та аналізу в системах, які характерні обраній ОПП; (ПК10) системно мислити та застосовувати творчі здібності до формування принципово нових ідей; (ПК11) застосовувати знання технічних характеристик, конструкційних особливостей, призначення і правил експлуатації устаткування та обладнання для вирішення технічних задач спеціальності; (ПК12) розраховувати, конструювати, проектувати, досліджувати, експлуатувати, ремонтувати, налагоджувати типову для обраної ОПП електроніку; (ПК13) здійснювати пошук інформації в різних джерелах для розв'язання задач спеціальності; (ПК14) ефективно працювати як індивідуально, так і у складі команди; (ПК15) ідентифікувати, класифікувати та описувати роботу систем електроніки та їх складових; (ПК16) поєднувати теорію і практику, а також приймати рішення та виробляти стратегію діяльності для вирішення завдань спеціальності (ОПП) з урахуванням загальнолюдських</p>

	<p align="center">Система менеджменту якості ОСВІТНЬО-ПРОФЕСІЙНА ПРОГРАМА «ЕЛЕКТРОННІ СИСТЕМИ» (найменування ОПП)</p>	Шифр документа	СМЯ НАУ ОПП 22.01.06 – 01 - 2018
		стор. 9 з 19	

		<p>цінностей, суспільних, державних та виробничих інтересів; (ПК17) виконувати відповідні експериментальні дослідження та застосовувати дослідницькі навички за професійною тематикою; (ПК18) оцінювати отримані результати та аргументовано захищати прийняті рішення</p>
7.3.	Комунікація	<p>(ПК19) уміння спілкуватись, включаючи усну та письмову комунікацію українською мовою та однією з іноземних мов (англійською, німецькою, італійською, французькою, іспанською); (ПК20) здатність використання різноманітних методів, зокрема інформаційних технологій, для ефективно спілкування на професійному та соціальному рівнях.</p>
7.4.	Автономія і відповідальність	<p>(ПК21) здатність адаптуватись до нових ситуацій та приймати рішення; (ПК22) здатність усвідомлювати необхідність навчання впродовж усього життя з метою поглиблення набутих та здобуття нових фахових знань; (ПК23) здатність відповідально ставитись до виконуваної роботи та досягати поставленої мети з дотриманням вимог професійної етики; (ПК24) здатність демонструвати розуміння основних засад охорони праці та безпеки життєдіяльності та їх застосування.</p>
Розділ 8. Ресурсне забезпечення реалізації програми		
8.1.	Кадрове забезпечення	<p>Розробники програми: 2 доктори наук, 2 кандидати наук, доценти. Всі розробники є штатним співробітниками Національного авіаційного університету. До реалізації програми залучаються науково-педагогічні працівники з науковими ступенями та вченими званнями, а також висококваліфіковані спеціалісти. З метою підвищення фахового рівня всі науково-педагогічні працівники один раз на п'ять років проходять стажування, в т.ч. закордонні.</p>
8.2.	Матеріально-технічне забезпечення	<p>– навчальні корпуси; – гуртожитки; – тематичні кабінети;</p>



		<ul style="list-style-type: none">– спеціалізовані лабораторії;– комп'ютерні класи;– пункти харчування;– точки бездротового доступу до мережі Інтернет;– мультимедійне обладнання;– спортивний комплекс.
8.3	Інформаційне та навчально-методичне забезпечення	<ul style="list-style-type: none">– офіційний сайт НАУ: http://nau.edu.ua;– точки бездротового доступу до мережі Інтернет;– наукова бібліотека, читальні зали;– навчальні і робочі плани;– графіки навчального процесу;– навчально-методичні комплекси дисциплін;– навчальні та робочі програми дисциплін;– дидактичні матеріали для самостійної та індивідуальної роботи студентів з дисциплін;– програми практик;– методичні вказівки щодо виконання курсових проектів(робіт), дипломних проектів (робіт);– критерії оцінювання рівня підготовки;– пакети комплексних контрольних робіт.
Розділ 9. Академічна мобільність		
9.1.	Національна кредитна мобільність	Планується на основі двосторонніх договорів між НАУ та Технічним університетом України (КПІ) та Харківським національним університетом радіоелектроніки.
9.2.	Міжнародна кредитна мобільність	Планується у рамках Еразмус договір про співробітництво між НАУ та навчальними закладами ЕС
9.3.	Навчання іноземних здобувачів вищої освіти	Існує можливість навчання іноземних здобувачів вищої освіти

	<p align="center">Система менеджменту якості ОСВІТНЬО-ПРОФЕСІЙНА ПРОГРАМА «ЕЛЕКТРОННІ СИСТЕМИ» (найменування ОПП)</p>	Шифр документа	СМЯ НАУ ОПП 22.01.06 – 01 - 2018
		стор. 11 з 19	

2. Перелік компонент освітньо-професійної програми та їх логічна послідовність

2.1. Перелік компонент ОПП

Код н/д	Компоненти освітньо-професійної програми (навчальні дисципліни, курсові проекти (роботи), практики, кваліфікаційна робота)	Кількість кредитів	Форма підсумк. контролю
1	2	3	4
Обов'язкові компоненти ОПП			
OK1.	Українська мова	3,0	<i>Екзамен</i>
OK2.	Іноземна мова	4,0	<i>Екзамен Диференці- йований залік</i>
OK3.	Історія та культура України	3,0	<i>Екзамен</i>
OK4.	Філософія	3,0	<i>Екзамен</i>
OK5.	Фізичне виховання	3,0	<i>Диференці- йований залік</i>
OK6.	Вища математика	15,0	<i>Екзамен Диференці- йований залік</i>
OK7.	Фізика	12,0	<i>Екзамен Диференці- йований залік</i>
OK8.	Основи алгоритмізації та програмування в електроніці	12,0	<i>Екзамен Диференці- йований залік</i>
OK9.	Основи напівпровідникових матеріалів та приладів	6,0	<i>Екзамен</i>
OK10.	Теорія електричних кіл	10,0	<i>Екзамен Диференці- йований залік</i>
OK11.	Основи цифрових систем	5,0	<i>Екзамен</i>
OK12.	Аналогова електроніка	6,0	<i>Екзамен</i>
OK13.	Основи теорії електромагнітних хвиль	7,0	<i>Екзамен</i>
OK14.	Основи математичного моделювання електронних пристроїв	4,5	<i>Екзамен</i>
OK15.	Цифрова обробка сигналів та зображень	5,0	<i>Екзамен</i>
OK16.	Вимірювальна техніка та основи метрології	5,5	<i>Екзамен</i>
OK17.	Силова електроніка	5,0	<i>Екзамен</i>
OK18.	Антенні пристрої	4,5	<i>Екзамен</i>
OK19.	Мікрохвильова електроніка	9,5	<i>Екзамен</i>
OK20.	Апаратні платформи обчислень	9,5	<i>Екзамен</i>
OK21.	Електронні системи	9,5	<i>Екзамен</i>
OK22.	Основи конструювання електронних пристроїв	3,5	<i>Екзамен</i>

	<p align="center">Система менеджменту якості ОСВІТНЬО-ПРОФЕСІЙНА ПРОГРАМА «ЕЛЕКТРОННІ СИСТЕМИ» (найменування ОПП)</p>	Шифр документа	СМЯ НАУ ОПП 22.01.06 – 01 - 2018
		стор. 12 з 19	

1	2	3	4
ОК23.	Основи оптоелектроніки	3,5	<i>Диференційований залік</i>
ОК24.	Основи охорони праці	3,0	<i>Екзамен</i>
ОК25.	Теорія електричних кіл <i>Курсова робота</i>	1,0	<i>Захист курсової роботи</i>
ОК26.	Аналогова електроніка <i>Курсова робота</i>	1,0	<i>Захист курсової роботи</i>
ОК27.	Основи математичного моделювання електронних пристроїв <i>Курсова робота</i>	1,0	<i>Захист курсової роботи</i>
ОК28.	Антенні пристрої <i>Курсова робота</i>	1,0	<i>Захист курсової роботи</i>
ОК29.	Мікрохвильова електроніка <i>Курсовий проект</i>	1,5	<i>Захист курсового проекту</i>
ОК30.	Електронні системи <i>Курсовий проект</i>	1,5	<i>Захист курсового проекту</i>
ОК31.	Обчислювальна практика	3,0	<i>Диференційований залік</i>
ОК32.	Комп'ютерна практика	3,0	<i>Диференційований залік</i>
ОК33.	Проектно-технологічна практика	4,5	<i>Диференційований залік</i>
ОК34.	Переддипломна практика Виконання кваліфікаційної роботи	6,0	<i>Диференційований залік</i>
ОК35.	Атестаційний екзамен	1,5	<i>Екзамен</i>
ОК36.	Захист кваліфікаційної роботи	3,0	<i>Захист</i>
Загальний обсяг обов'язкових компонент:		180,0	
Вибіркові компоненти ОПП			
ВК 1.	Дисципліна 1		
ВК 2.	Дисципліна 2		
...	...		
ВК n	Дисципліна n		
Загальний обсяг вибірових компонент		60,0	
Загальний обсяг освітньо-професійної програми		240,0	



2.2. Структурно-логічна схема ОПП

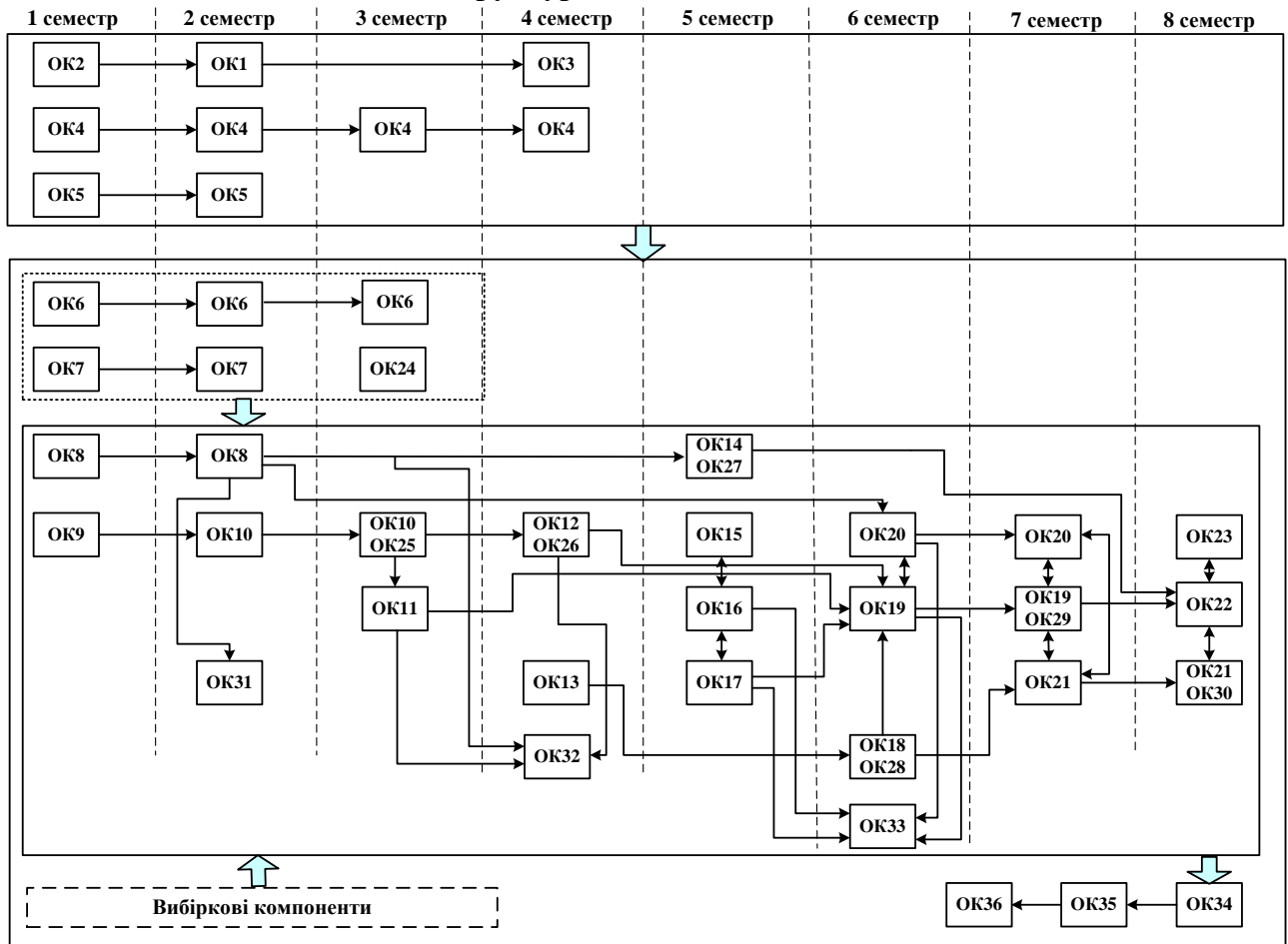

3. Форма атестації здобувачів вищої освіти

Форми атестації здобувачів вищої освіти	Атестація здійснюється у формі атестаційного екзамену та публічного захисту кваліфікаційної роботи
Вимоги до атестаційного екзамену	Атестаційний екзамен має довести уміння та знання студента відповідно до інтегральної, загальних та фахових компетенцій, передбачених цим стандартом.
Вимоги до кваліфікаційної роботи	<p>Кваліфікаційна робота має передбачати розв'язання складної задачі у сфері електроніки, що потребує проведення досліджень та/або здійснення інновацій.</p> <p>Кваліфікаційна робота не повинна містити академічний плагіат, фабрикацію та фальсифікацію.</p> <p>Кваліфікаційна робота має бути оприлюднена до захисту на офіційному сайті закладу вищої освіти або його підрозділу. Оприлюднення кваліфікаційних робіт, що містять інформацію з обмеженим доступом, здійснюється у відповідності до вимог чинного законодавства.</p>



4. Матриця відповідності програмних компетентностей компонентам освітньо-професійної програми

	ЗК1	ЗК2	ЗК3	ЗК4	ЗК5	ЗК6	ЗК7	ЗК8	ЗК9	ЗК10	ЗК11	ЗК12	ЗК13	ЗК14	ЗК15	ЗК16	ФК1	ФК2	ФК3	ФК4	ФК5	ФК6	ФК7	ФК8	ФК9	ФК10	ФК11	ФК12	ФК13	ФК14	ФК15	
OK1.										+																						
OK2.											+																					
OK3.			+																													
OK4.			+																													
OK5.												+																				
OK6.	+			+											+																	
OK7.	+						+								+		+			+	+											
OK8.	+	+		+												+			+									+				
OK9.		+															+	+			+						+			+		
OK10.		+		+													+				+						+	+				
OK11.		+		+	+		+										+	+	+		+			+		+	+	+				
OK12.		+		+	+		+										+	+	+		+			+		+	+	+				
OK13.	+	+		+						+		+			+	+	+			+	+		+		+			+				
OK14.	+	+		+												+				+								+				
OK15.	+	+		+					+							+	+	+		+			+					+				
OK16.		+		+	+				+							+	+	+		+			+				+					
OK17.		+		+	+				+							+	+	+	+	+	+		+	+						+		
OK18.	+	+		+	+	+	+		+	+		+	+		+	+	+	+	+	+	+				+	+		+				
OK19.	+	+		+	+	+	+		+	+		+	+		+	+	+	+	+	+	+				+	+		+				
OK20.	+	+		+					+							+	+	+		+			+					+				
OK21.		+		+	+	+				+		+			+	+	+					+					+					
OK22.		+		+		+	+	+	+			+	+			+	+	+	+		+	+	+	+	+	+	+	+	+	+	+	
OK23.		+															+		+		+					+	+					
OK24.		+																+	+		+	+			+	+			+			
OK25.		+		+	+	+	+	+	+					+	+	+																+
OK26.		+		+	+	+	+	+	+					+	+	+																+
OK27.		+		+	+	+	+	+	+					+	+	+																+
OK28.		+		+	+	+	+	+	+					+	+	+																+
OK29.		+		+	+	+	+	+	+					+	+	+																+
OK30.		+		+	+	+	+	+	+					+	+	+								+				+			+	+
OK31.	+	+		+	+		+					+		+		+				+								+	+	+	+	+



5. Матриця забезпечення програмних результатів навчання (ПРН) відповідними компонентами освітньо-професійної програми

	Пк1	Пк2	Пк3	Пк4	Пк5	Пк6	Пк7	Пк8	Пк9	Пк10	Пк11	Пк12	Пк13	Пк14	Пк15	Пк16	Пк17	Пк18	Пк19	Пк20	Пк21	Пк22	Пк23	Пк24	
OK1.														+					+						
OK2.														+						+					
OK3.														+							+				
OK4.														+							+				
OK5.														+											
OK6.	+								+																
OK7.	+																								
OK8.	+			+																					
OK9.	+				+			+						+					+				+		
OK10.	+	+								+			+		+			+		+		+			
OK11.	+	+			+			+		+			+	+	+		+	+	+		+	+			
OK12.	+	+			+			+		+			+	+	+		+	+	+		+	+			
OK13.	+	+		+	+			+	+	+		+	+	+	+	+	+	+	+	+	+	+	+	+	
OK14.	+	+		+					+	+		+	+		+	+	+	+	+	+	+	+	+	+	
OK15.	+	+								+			+		+		+		+		+				
OK16.	+	+	+		+			+		+			+	+	+		+	+	+		+	+			
OK17.	+	+	+	+	+			+	+	+	+	+	+	+	+	+	+	+	+	+	+	+	+	+	
OK18.	+	+	+	+	+			+	+	+		+	+	+	+	+	+	+	+	+	+	+	+	+	
OK19.	+	+	+	+	+			+	+	+		+	+	+	+	+	+	+	+	+	+	+	+	+	
OK20.	+	+	+	+					+	+		+	+		+	+	+		+	+	+		+		
OK21.	+	+	+	+	+			+	+	+		+	+	+	+	+	+	+	+	+	+	+	+	+	
OK22.	+	+	+		+	+	+	+		+	+		+	+	+		+	+	+	+		+	+		+
OK23.	+			+					+		+	+				+				+				+	
OK24.	+				+		+	+						+				+					+		+
OK25.	+	+								+			+		+		+		+		+				
OK26.	+	+								+	+		+		+		+		+		+				
OK27.	+	+		+					+	+	+	+	+		+	+	+		+	+	+		+		
OK28.	+	+	+	+	+			+	+	+	+	+	+	+	+	+	+	+	+	+	+	+	+	+	
OK29.	+	+	+	+	+			+	+	+		+	+	+	+	+	+	+	+	+	+	+	+	+	
OK30.	+	+	+	+	+			+	+	+		+	+	+	+	+	+	+	+	+	+	+	+	+	
OK31.	+			+					+			+				+				+			+		
OK32.	+			+					+			+				+				+			+	+	
OK33.	+			+	+	+	+	+	+			+		+		+		+		+		+	+	+	+

	Система менеджменту якості ОСВІТНЬО-ПРОФЕСІЙНА ПРОГРАМА «ЕЛЕКТРОННІ СИСТЕМИ» (найменування ОПП)	Шифр документа	СМЯ НАУ ОПП 22.01.06 – 01 - 2018
		стор. 19 з 19	

(Ф 03.02 – 04)

АРКУШ РЕЄСТРАЦІЇ РЕВІЗІЇ

№ пор.	Прізвище ім'я по-батькові	Дата ревізії	Підпис	Висновок щодо адекватності

(Ф 03.02 – 03)

АРКУШ ОБЛІКУ ЗМІН

№ зміни	№ листа (сторінки)				Підпис особи, яка внесла зміну	Дата внесення зміни	Дата введення зміни
	Зміненого	Заміненого	Нового	Анульованого			

(Ф 03.02 – 32)

УЗГОДЖЕННЯ ЗМІН

	Підпис	Ініціали, прізвище	Посада	Дата
Розробник				
Узгоджено				
Узгоджено				
Узгоджено				
Узгоджено				